

- ◇当部品、部材は当社製品のメンテナンス用であり、当社製品以外の使用については対応いたしておりません。
- ◇部材・部品金額の合計は [単価×数量 + 運賃 (運賃については別途ご確認ください。)] となります。
- ◇納期は目安です。製品の生産量および生産工程により、遅れる場合がございます。
- ◇価格はすべて税抜き価格となります。

■ パーツ部材については、まず検査証に記載してある品番及び製番をご確認願います。

※品番とは製品の種類・色・デザインなどを区別する為に付ける番号です。
 製番とは生産日、生産地を特定する為に付ける番号です。

※ 検査証はドアの吊元の木口下側に貼ってあります。



■ 品番の見方 ☆: デザイン記号 ※: 色柄記号

■ (片開きドア)

品番例: VD-EDFA207 ☆※

<片開き戸開き勝手について>

左吊り元 (L) 右吊り元 (R)

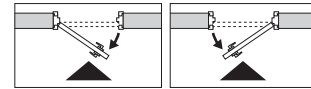

(片開きドア枠セット)

品番例: VF-EDF2076 ※ (L/R) -S3

■ (親子ドア)

親ドア 品番例: VD-EPFA107 ☆※ (L/R)

子ドア 品番例: VD-ECFA107 ☆※ (L/R)

<親子ドア開き勝手について>

左吊り元 (L) 右吊り元 (R)

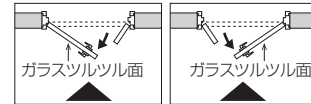

(親子ドア枠セット)

品番例: VDF-EPF1076 ※ -S3

■ (デザイン記号と色柄記号)

☆: デザイン記号

<2ケタのアルファベット・数字の記号となります>

(例): FF、YF、TS、YS、1M、1Z、5N、KC ...

※: 色柄記号

<2ケタのアルファベットの記号となります>

(例): Skism S { WH、PP、LN、GM、CB、DB、PH
 Skism T { RP、HB、FG、CG、AB、MB、MN ...

■ 製番の見方

製番 9K05011



(例)生産日・・・平成 29年 10月 5日

9 K 05 01 1

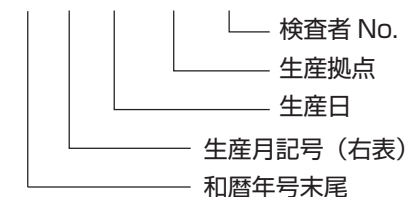

「生産月記号表」

1月	A
2月	B
3月	C
4月	D
5月	E
6月	F
7月	G
8月	H
9月	J
10月	K
11月	L
12月	M

片開きドア、トイレドア

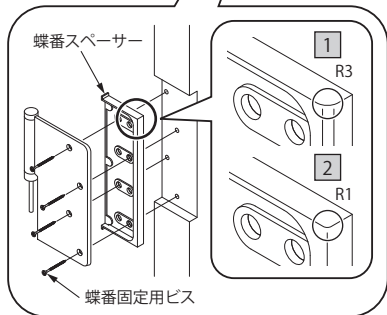
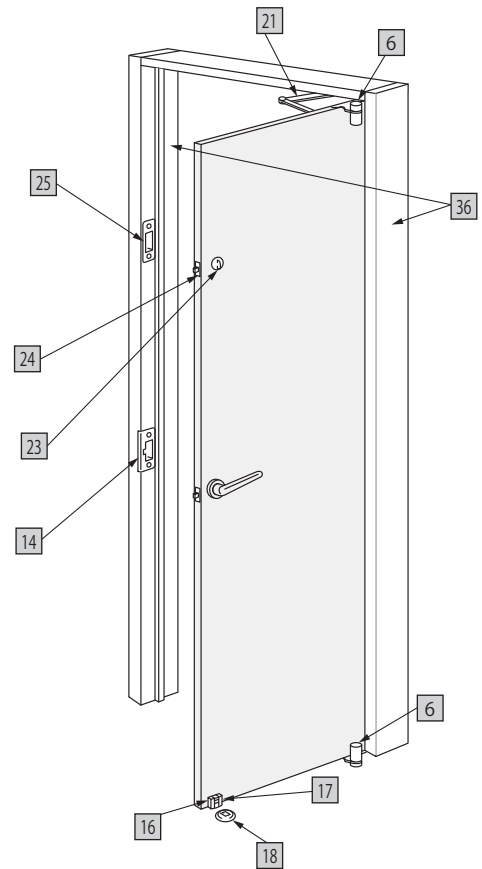
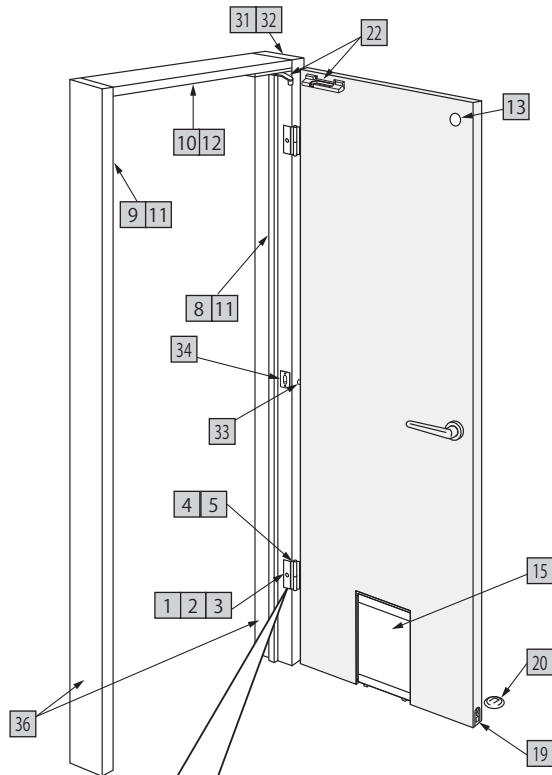

親子ドア

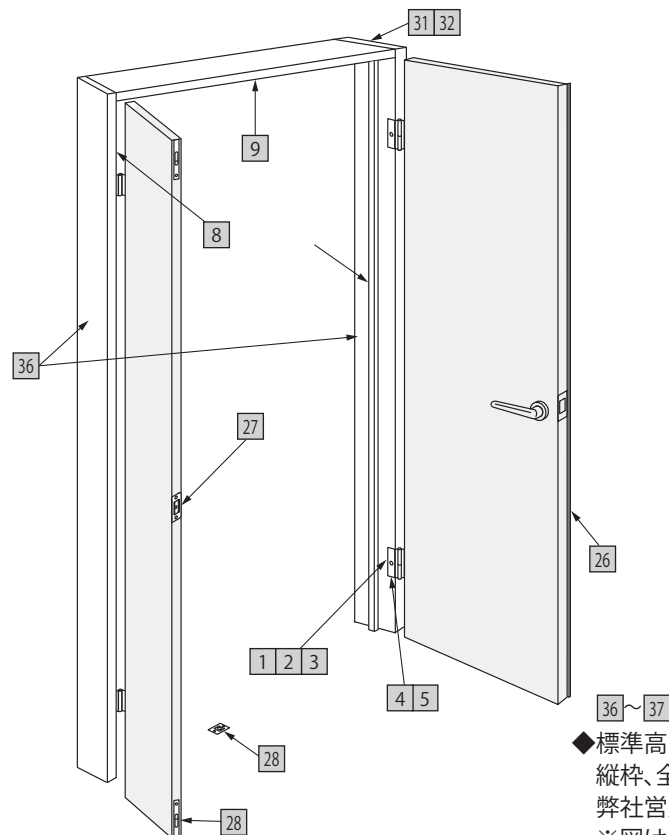

◆沓ずり、見切りについては
カタログ Skism S、Skism T
をご覧ください。

◆レバーハンドルについては
カタログ Skism S、Skism T
をご覧ください。

◆標準高さ(H=2028)以外の
縦枠、全ての上枠については
弊社営業にお問い合わせ下さい。
※図は固定枠になります。

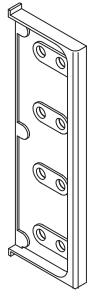
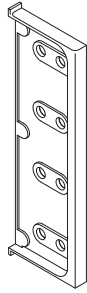
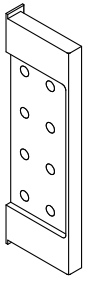
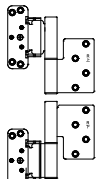
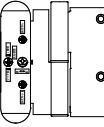
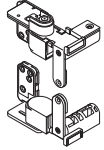
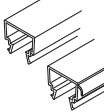
NO.	部品・部材名称	部品・部材品番 (パーツ入力品番)	価格	納期 (出荷日)	入り数 (出荷単位)	発注方法 パーツorEIPS	仕様	備考																						
1	蝶番スペーサー (R3・框用) 	TDB-HS08 ※	600円	5日	1	パーツ	ナイロン	※にはスペーサーの色記号が入ります。 <色調> <table border="1"> <thead> <tr> <th>スペーサーの色記号</th> <th>扉の色記号</th> </tr> </thead> <tbody> <tr> <td>W / ホワイト</td> <td>PH・WH・RP・GH・Z2・Z4・NH</td> </tr> <tr> <td>U / アンバー</td> <td>DB・RB・MB・AB・GK・MN・Z1・Z3・Z5・Z7</td> </tr> <tr> <td>G / グレー</td> <td>FG・CG・Z6・Z8</td> </tr> <tr> <td>J / グレージュ</td> <td>GU・NU</td> </tr> <tr> <td>T / ミディアム</td> <td>GM・HB</td> </tr> <tr> <td>L / ライト</td> <td>PP</td> </tr> <tr> <td>Y / ブラウン</td> <td>CB</td> </tr> <tr> <td>K / ベージュ</td> <td>LN・RU</td> </tr> <tr> <td>RA / ラスティックブルー</td> <td>RA</td> </tr> <tr> <td>R / ノーブルグレー</td> <td>NR</td> </tr> </tbody> </table> <p>第1/第3世代旗蝶番を扉に取り付ける際のスペーサーとして使用します。</p>	スペーサーの色記号	扉の色記号	W / ホワイト	PH・WH・RP・GH・Z2・Z4・NH	U / アンバー	DB・RB・MB・AB・GK・MN・Z1・Z3・Z5・Z7	G / グレー	FG・CG・Z6・Z8	J / グレージュ	GU・NU	T / ミディアム	GM・HB	L / ライト	PP	Y / ブラウン	CB	K / ベージュ	LN・RU	RA / ラスティックブルー	RA	R / ノーブルグレー	NR
スペーサーの色記号	扉の色記号																													
W / ホワイト	PH・WH・RP・GH・Z2・Z4・NH																													
U / アンバー	DB・RB・MB・AB・GK・MN・Z1・Z3・Z5・Z7																													
G / グレー	FG・CG・Z6・Z8																													
J / グレージュ	GU・NU																													
T / ミディアム	GM・HB																													
L / ライト	PP																													
Y / ブラウン	CB																													
K / ベージュ	LN・RU																													
RA / ラスティックブルー	RA																													
R / ノーブルグレー	NR																													
2	蝶番スペーサー (R1・フラッシュ用) 	TDB-HS09 ※	600円	5日	1	パーツ	ナイロン	※にはスペーサーの色記号が入ります。 <色調> <table border="1"> <thead> <tr> <th>スペーサーの色記号</th> <th>扉の色記号</th> </tr> </thead> <tbody> <tr> <td>W / ホワイト</td> <td>PH・WH・RP・GH・Z2・Z4・NH</td> </tr> <tr> <td>U / アンバー</td> <td>DB・RB・MB・AB・GK・MN・Z1・Z3・Z5・Z7</td> </tr> <tr> <td>G / グレー</td> <td>FG・CG・Z6・Z8</td> </tr> <tr> <td>J / グレージュ</td> <td>GU・NU</td> </tr> <tr> <td>T / ミディアム</td> <td>GM・HB</td> </tr> <tr> <td>L / ライト</td> <td>PP</td> </tr> <tr> <td>Y / ブラウン</td> <td>CB</td> </tr> <tr> <td>K / ベージュ</td> <td>LN・RU</td> </tr> <tr> <td>RA / ラスティックブルー</td> <td>RA</td> </tr> <tr> <td>R / ノーブルグレー</td> <td>NR</td> </tr> </tbody> </table> <p>第1/第3世代旗蝶番を扉に取り付ける際のスペーサーとして使用します。</p>	スペーサーの色記号	扉の色記号	W / ホワイト	PH・WH・RP・GH・Z2・Z4・NH	U / アンバー	DB・RB・MB・AB・GK・MN・Z1・Z3・Z5・Z7	G / グレー	FG・CG・Z6・Z8	J / グレージュ	GU・NU	T / ミディアム	GM・HB	L / ライト	PP	Y / ブラウン	CB	K / ベージュ	LN・RU	RA / ラスティックブルー	RA	R / ノーブルグレー	NR
スペーサーの色記号	扉の色記号																													
W / ホワイト	PH・WH・RP・GH・Z2・Z4・NH																													
U / アンバー	DB・RB・MB・AB・GK・MN・Z1・Z3・Z5・Z7																													
G / グレー	FG・CG・Z6・Z8																													
J / グレージュ	GU・NU																													
T / ミディアム	GM・HB																													
L / ライト	PP																													
Y / ブラウン	CB																													
K / ベージュ	LN・RU																													
RA / ラスティックブルー	RA																													
R / ノーブルグレー	NR																													
3	蝶番スペーサー (第2世代旗蝶番用) 	TDB-HS11 ※	1,000円	7日	1	パーツ	ナイロン	※にはスペーサーの色記号が入ります。 <色調> <table border="1"> <thead> <tr> <th>スペーサーの色記号</th> <th>扉の色記号</th> </tr> </thead> <tbody> <tr> <td>W / ホワイト</td> <td>PH・WH・RP・GH・Z2・Z4・NH</td> </tr> <tr> <td>U / アンバー</td> <td>DB・RB・MB・AB・GK・MN・Z1・Z3・Z5・Z7</td> </tr> <tr> <td>G / グレー</td> <td>FG・CG・Z6・Z8</td> </tr> <tr> <td>T / ミディアム</td> <td>GM・HB</td> </tr> <tr> <td>L / ライト</td> <td>PP</td> </tr> <tr> <td>Y / ブラウン</td> <td>CB</td> </tr> <tr> <td>K / ベージュ</td> <td>LN・RU</td> </tr> <tr> <td>RA / ラスティックブルー</td> <td>RA</td> </tr> </tbody> </table> <p>第2世代旗蝶番を扉に取り付ける際のスペーサーとして使用します。</p>	スペーサーの色記号	扉の色記号	W / ホワイト	PH・WH・RP・GH・Z2・Z4・NH	U / アンバー	DB・RB・MB・AB・GK・MN・Z1・Z3・Z5・Z7	G / グレー	FG・CG・Z6・Z8	T / ミディアム	GM・HB	L / ライト	PP	Y / ブラウン	CB	K / ベージュ	LN・RU	RA / ラスティックブルー	RA				
スペーサーの色記号	扉の色記号																													
W / ホワイト	PH・WH・RP・GH・Z2・Z4・NH																													
U / アンバー	DB・RB・MB・AB・GK・MN・Z1・Z3・Z5・Z7																													
G / グレー	FG・CG・Z6・Z8																													
T / ミディアム	GM・HB																													
L / ライト	PP																													
Y / ブラウン	CB																													
K / ベージュ	LN・RU																													
RA / ラスティックブルー	RA																													
4	第2世代旗蝶番 	TDB-HC61 ※ (L/R)	6,300円	7日	1セット (上下セット)	EIPS	スチール	※には色記号 (S / シルバー色、B / ブラック色) が入ります。 樹脂カバー設定なし																						
5	第3世代旗蝶番 	TDB-HC71 ※ (L/R)	6,500円	7日	1セット (上下セット)	EIPS	スチール カバー : ABS	※には色記号 (S / シルバー色、B / ブラック色、W / ホワイト色) が入ります。 樹脂カバーのみの手配可能です。 品番 : TDB-HC71 ※ FK 価格 : 3,600円 / 個																						
6	ピボット蝶番 	TDB-CP22 ※ (S/B) (L/R)	12,500円	5日	1セット (上下セット)	パーツ	スチール他	取り付けビス入り ※には色記号 (S / シルバー色、B / ブラック色、W / ホワイト色) が入ります。 樹脂カバーのみの手配はできません。																						
7	戸当り (吊元・戸先セット) 	TDB-P-JD250 ※ -SETL=2020	13,100円	5日	1	EIPS	吊元: オレフィン貼りABS 戸先: オレフィン貼りABS+軟質樹脂	※には色記号 (PH、WH(WB)、GU、PP(LC)、LN、GM、CB(MW)、DB(DW)、RP、RU、RB、NH、NU、NR、MB) が入ります。																						

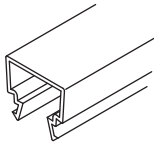
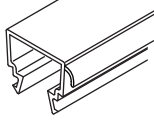
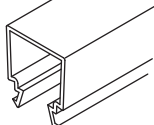
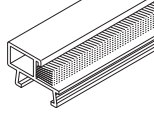
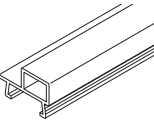
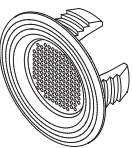
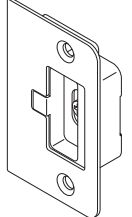
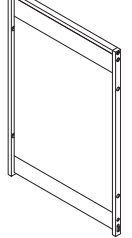

※製品の改廃及び仕様、価格の変更につきまして、予告なく行う場合があります。ご了承ください。

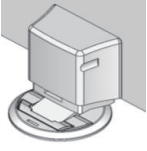
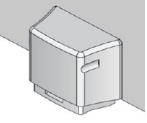
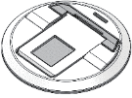
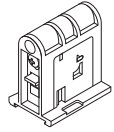
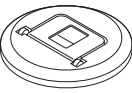
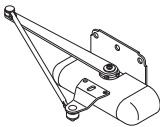
NO.	部品・部材名称	部品・部材品番 (パーツ入力品番)	価格	納期 (出荷日)	入り数 (出荷単位)	発注方法 パーツorEIPS	仕様	備考
8		TDB-JD252 ※ -20 L=2020	7,600 円	5 日	1	パーツ	オレフィン貼り ABS	※には色記号 (PH、WH(WB)、GU、PP(LC)、LN、GM、CB(MW)、DB(DW)、RP、RU、RB、NH、NU、NR、MB) が入ります。
		TDB-JD252 ※ -20 L=2500	10,200 円	5 日	1	パーツ	オレフィン貼り ABS	
9		TDB-JD254 ※ -20 L=2020	7,600 円	5 日	1	パーツ	オレフィン貼り ABS+ 軟質樹脂	※には色記号 (PH、WH(WB)、GU、PP(LC)、LN、GM、CB(MW)、DB(DW)、RP、RU、RB、NH、NU、NR、MB) が入ります。
		TDB-JD254 ※ -20 L=2500	10,200 円	5 日	1	パーツ	オレフィン貼り ABS+ 軟質樹脂	
10		TDB-JD255 ※ -07 L=780	6,000 円	5 日	1	パーツ	オレフィン貼り ABS	※には色記号 (PH、WH(WB)、GU、PP(LC)、LN、GM、CB(MW)、DB(DW)、RP、RU、RB、NH、NU、NR、MB) が入ります。
		TDB-JD255 ※ -11 L=1140	7,200 円	5 日	1	パーツ	オレフィン貼り ABS	
11	40mm厚戸当たり (縦 枠用) 	TDB-JD354 ※	12,800 円	7 日	1	パーツ	オレフィン貼り ABS	※には色記号 (PH、PP、LN、GM、DB、NH、NU、NR、MB) が 入ります。
12	40mm厚戸当たり (上 枠用) 	TDB-JD352 ※	12,800 円	7 日	1	パーツ	オレフィン貼り ABS	※には色記号 (PH、PP、LN、GM、DB、NH、NU、NR、MB) が 入ります。
13	スモールライト 	TDB-CLS	5,300 円	5 日	1 セット	EIPS	アクリル	
14	調整ストライク 	TDB-BS31 ※	2,800 円	5 日	1	EIPS	ステンレス	色調: 色調記号なし/シルバー、BK/ブラック 色調記号なしの場合、シルバー色 (材質色) になります。 ブラック色の場合、※に色記号 BK が入ります。 取付ビス入り。
15	ペット出入り窓 	TDB-PDK2	43,000 円	10 日	1	パーツ	アルミ、スチール、 ポリカーボネート 他	取付ビス入り

NO.	部品・部材名称	部品・部材品番 (パーツ入力品番)	価格	納期 (出荷日)	入り数 (出荷単位)	発注方法 パーツorEIPS	仕様	備考
16	マグネットドアストップパー 	TDB-DS45 ※	3,300 円	2 日	1 セット	EIPS	樹脂、マグネット他	※には色記号 (CM / クローム色、S / シルバー色、W / ホワイト色、A / AB 色、B / ブラック色) が入ります。
17	マグネットドアストップパー ドア側部品 	TDB-DDS45 ※	2,000 円	2 日	1	EIPS	樹脂、マグネット他	※には色記号 (CM / クローム色、S / シルバー色、W / ホワイト色、A / AB 色、B / ブラック色) が入ります。
18	マグネットドアストップパー 床側部品 	TDB-YDS45 ※	1,500 円	2 日	1	EIPS	樹脂、鉄	※には色記号 (CM / クローム色、S / シルバー色、W / ホワイト色、A / AB 色、B / ブラック色) が入ります。
19	埋め込みマグネットド アストップパー ドア側部品 	TDB-DUS36G	1,700 円	5 日	1	パーツ	POM 他	色調: グレー 取付ビス入り
20	埋め込みマグネットド アストップパー 床側部品 	TDB-YDUS36 ※	1,500 円	2 日	1	EIPS	ABS、SPCC 他	※色調には色記号 (S / シルバー色、W / ホワイト色、A / AB 色、B / ブラック色) が入ります。
21	ドアクローザー 	TDB-DC12 ※	10,100 円	5 日	1	EIPS	亜鉛ダイキャスト 他	※には色記号 (W / アイボリー色、L / ライト色、B / チョコ色) が入ります。 デザイン AA・WA には取付できません。 取付ビス入り

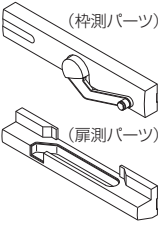
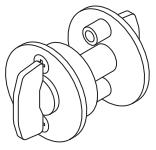
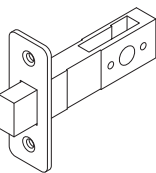
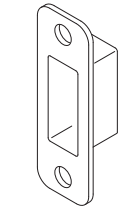
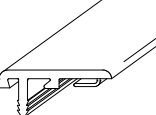
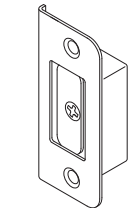
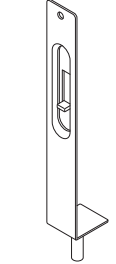
※製品の改廃及び仕様、価格の変更につきまして、予告なく行う場合があります。ご了承ください。

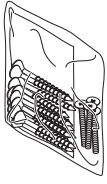
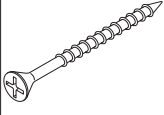
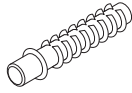
NO.	部品・部材名称	部品・部材品番 (パーツ入力品番)	価格	納期 (出荷日)	入り数 (出荷単位)	発注方法 パーツorEIPS	仕様	備考
22	開きドアファインモーション本体 	TDB-1S1 ※-★ (L/R)	15,000 円	5 日	1	EIPS	鋼、樹脂他 カバー：ABS 樹脂	※★には色記号が入ります。 製品カタログ色記号マトリクス参照 スキスム S (23/04) 製品カタログ P.323 スキスム T (23/04) 製品カタログ P.374 スキスム S (25/01) 製品カタログ P.283 スキスム T (25/01) 製品カタログ P.354 マテリアルミックス製品カタログ P.230
23	本締まり錠用サムターン (チャイルドロック) 	TDB-MDDP1	19,600 円	10 日	1	パーツ	ステンレス	取付ビス入り
24	本締まり錠用チューブラ錠 (チャイルドロック) 	TDB-2MDRP1	5,600 円	10 日	1	パーツ	本体：SPCC フロント：ステン レス	取付ビス入り
25	本締まり錠用ストライク (チャイルドロック) 	TDB-2BSBDA	3,600 円	10 日	1	パーツ	ステンレス	取付ビス入り
26	定規縁 	TDB-E-5 ※ 19(5X30X1990)	16,100 円	10 日	1	パーツ	オレフィン貼り ABS+軟質樹脂	※には色記号 (PH、WH(WB)、GU、PP(LC)、LN、GM、CB(MW)、 DB(DW)、B、H、RP、RA、RU、RB、HB、FG、CG、AB、NH、 NU、NR、MN、MB) が入ります。
27	親子ドア用ストライク 	TDB-BSP23	2,300 円	5 日	1	パーツ	ステンレス	取付ビス入り
28	フランス落とし、フランス 落とし受けプレート 	TDB-F4W	5,300 円	5 日	2 個セット	EIPS	ステンレス	取付ビス入り

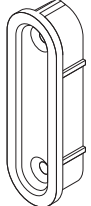
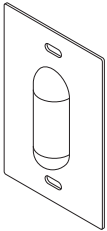
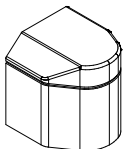
NO.	部品・部材名称	部品・部材品番 (パーツ入力品番)	価格	納期 (出荷日)	入り数 (出荷単位)	発注方法 /パーツorEIPS	仕様	備考										
29	ビスセット 	TDB-3SB55	1,700 円	5 日	1 セット	パーツ	接着剤：エチレン 酢ビ系 IP ビス：炭素鋼 枠組み立て用ビス： 鉄（表面処理：三 価クロメート）	戸当たり取り付け用接着剤×1袋 IP ビス：TDB-IPB1 × 15 本 枠組み立て用ビス：TDB-02B05 × 4 本 P.1 に図の記載はありません。										
30	IP ビス 	TDB-IPB1	100 円	5 日	1	パーツ	炭素鋼	枠固定用ビス										
31	組み立て用ナット (鬼目ナット) 	TDB-02N01	100 円	5 日	1	パーツ	亜鉛合金ダイキャ スト（亜鉛メッキ クロメート処理）											
32	枠組み立て用ビス 	TDB-02B05	200 円	5	1	パーツ	鉄（表面処理：三 価クロメート）											
33	ドア用振れ止め金具 (建具側) 	TDB-THC3 ※	300 円	5 日	1	パーツ	ナイロン	※には色記号が入ります。 < 色調 > <table border="1" data-bbox="1144 1297 1453 1584"> <thead> <tr> <th>ドア用振れ止め金具の 色記号</th> <th>扉の色記号</th> </tr> </thead> <tbody> <tr> <td>Y / ブラウン</td> <td>GM・CB・RB・ HB・FM</td> </tr> <tr> <td>C / クリアー</td> <td>PP・LN・RU・ FA・FU</td> </tr> <tr> <td>W / ホワイト</td> <td>PH・WH・GU・ RP・RA・FG・ GH・NH・NU・ NR・Z2・Z4・Z6</td> </tr> <tr> <td>B / ブラック</td> <td>DB・MB・CG・ AB・GK・MN・ FD・Z1・Z3・Z5 ・Z7・Z8</td> </tr> </tbody> </table> 取付ビス入り	ドア用振れ止め金具の 色記号	扉の色記号	Y / ブラウン	GM・CB・RB・ HB・FM	C / クリアー	PP・LN・RU・ FA・FU	W / ホワイト	PH・WH・GU・ RP・RA・FG・ GH・NH・NU・ NR・Z2・Z4・Z6	B / ブラック	DB・MB・CG・ AB・GK・MN・ FD・Z1・Z3・Z5 ・Z7・Z8
ドア用振れ止め金具の 色記号	扉の色記号																	
Y / ブラウン	GM・CB・RB・ HB・FM																	
C / クリアー	PP・LN・RU・ FA・FU																	
W / ホワイト	PH・WH・GU・ RP・RA・FG・ GH・NH・NU・ NR・Z2・Z4・Z6																	
B / ブラック	DB・MB・CG・ AB・GK・MN・ FD・Z1・Z3・Z5 ・Z7・Z8																	
34	ドア用振れ止め金具 (枠側) 	TDB-THW3	400 円	5 日	1	パーツ	スチール他											
35	スリム枠用ピボット蝶 番カパー 	TDB-SCPC01 ※ - (L/R)	2,400 円	5 日	1 セット	パーツ	ABS 樹脂	※には色記号が入ります。 < 色調 > WT / ホワイト BK / ブラック NU / ベージュ NR / グレー										

※製品の改廃及び仕様、価格の変更につきまして、予告なく行う場合があります。ご了承ください。

36 片開きドア、トイレドア建具枠（縦枠）について

○枠断面図

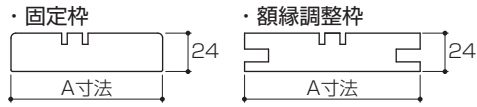

<片開き戸開き勝手について>

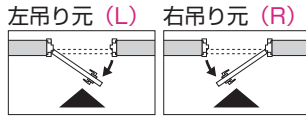

○枠タイプ（図は右吊り元）

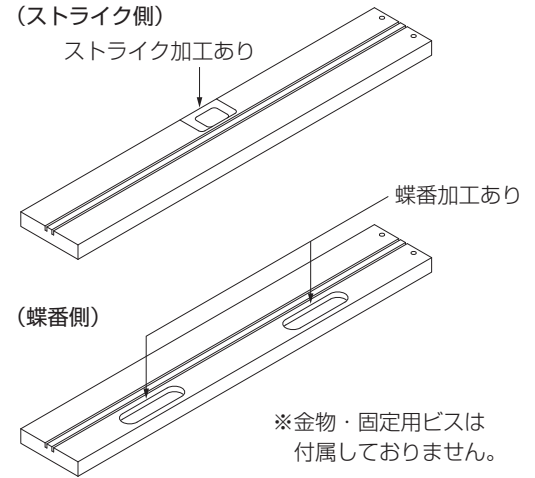

枠断面	A寸法	(L/R)	枠タイプ	部品・部材品番 (パーツ入力品番)	価格	納期 (出荷日)	入り数 (出荷単位)	仕様
固定枠	95mm	L	ストライク側	TDB-JDT50 ※ -20 L=2028 LA	18,600 円	5 日	1	MDF
			蝶番側	TDB-JDT50 ※ -20 L=2028 LB				
		R	ストライク側	TDB-JDT50 ※ -20 L=2028 RA				
			蝶番側	TDB-JDT50 ※ -20 L=2028 RB				
固定枠	110mm	L	ストライク側	TDB-JDT90 ※ -20 L=2028 LA	25,000 円			
			蝶番側	TDB-JDT90 ※ -20 L=2028 LB				
		R	ストライク側	TDB-JDT90 ※ -20 L=2028 RA				
			蝶番側	TDB-JDT90 ※ -20 L=2028 RB				
固定枠	140mm	L	ストライク側	TDB-DA11 ※ -20 L=2028 LA	20,700 円			
			蝶番側	TDB-DA11 ※ -20 L=2028 LB				
		R	ストライク側	TDB-DA11 ※ -20 L=2028 RA				
			蝶番側	TDB-DA11 ※ -20 L=2028 RB				
固定枠	154mm	L	ストライク側	TDB-DB11 ※ -20 L=2028 LA	21,100 円			
			蝶番側	TDB-DB11 ※ -20 L=2028 LB				
		R	ストライク側	TDB-DB11 ※ -20 L=2028 RA				
			蝶番側	TDB-DB11 ※ -20 L=2028 RB				
固定枠	168mm	L	ストライク側	TDB-DC11 ※ -20 L=2028 LA	21,100 円			
			蝶番側	TDB-DC11 ※ -20 L=2028 LB				
		R	ストライク側	TDB-DC11 ※ -20 L=2028 RA				
			蝶番側	TDB-DC11 ※ -20 L=2028 RB				
額縁調整枠	110mm	L	ストライク側	TDB-JD112 ※ -20 L=2028 LA	19,200 円			
			蝶番側	TDB-JD112 ※ -20 L=2028 LB				
		R	ストライク側	TDB-JD112 ※ -20 L=2028 RA				
			蝶番側	TDB-JD112 ※ -20 L=2028 RB				

※には色記号 (Skism S … WH /ハーモニックホワイト、GU /ライトグレージュ、PP /パールパール、LN /ネイキッドライト、GM /グレースミディアム、CB /ショコラブラウン、DB /ディープブラック、PH /単色ホワイト、NH /ノーブルホワイト、NU /ノーブルベージュ、NR /ノーブルグレー、MB /マットブラック) が入ります。
(Skism T … MB /マットブラック、NH /ノーブルホワイト、NU /ノーブルベージュ、NR /ノーブルグレー、PH /単色ホワイト) が入ります。

標準高さ (H=2028) 以外の縦枠、全ての上枠については弊社営業にお問い合わせ下さい。
額縁についてはカタログ『Skism S 2025/01』『Skism T 2025/01』をご覧ください。

37 親子ドア建具枠（縦枠）について

○枠断面図

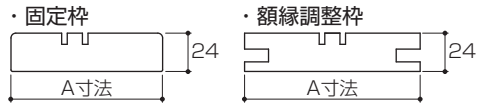

○枠タイプ（親子ドアには枠セットの左右は有りません。）

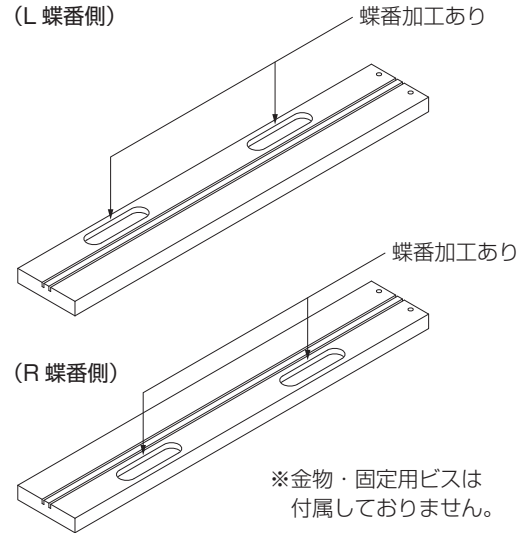

枠断面	A寸法	枠タイプ	部品・部材品番 (パーツ入力品番)	価格	納期 (出荷日)	入り数 (出荷単位)	仕様
固定枠	95mm	L 蝶番側	TDB-JDT50 ※ -20 L=2028 LB	18,600 円	5 日	1	MDF
		R 蝶番側	TDB-JDT50 ※ -20 L=2028 RB				
固定枠	110mm	L 蝶番側	TDB-JDT90 ※ -20 L=2028 LB	25,000 円			
		R 蝶番側	TDB-JDT90 ※ -20 L=2028 RB				
固定枠	140mm	L 蝶番側	TDB-DA11 ※ -20 L=2028 LB	20,700 円			
		R 蝶番側	TDB-DA11 ※ -20 L=2028 RB				
固定枠	154mm	L 蝶番側	TDB-DB11 ※ -20 L=2028 LB	21,100 円			
		R 蝶番側	TDB-DB11 ※ -20 L=2028 RB				
固定枠	168mm	L 蝶番側	TDB-DC11 ※ -20 L=2028 LB	21,100 円			
		R 蝶番側	TDB-DC11 ※ -20 L=2028 RB				
額縁調整枠	110mm	L 蝶番側	TDB-JD112 ※ -20 L=2028 LB	19,200 円			
		R 蝶番側	TDB-JD112 ※ -20 L=2028 RB				

※には色記号 (Skism S … WH /ハーモニックホワイト、GU /ライトグレージュ、PP /パールパール、LN /ネイキッドライト、GM /グレースミディアム、CB /ショコラブラウン、DB /ディープブラック、PH /単色ホワイト、NH /ノーブルホワイト、NU /ノーブルベージュ、NR /ノーブルグレー、MB /マットブラック) が入ります。
 (Skism T … MB /マットブラック、NH /ノーブルホワイト、NU /ノーブルベージュ、NR /ノーブルグレー、PH /単色ホワイト) が入ります。

標準高さ(H=2028)以外の縦枠、全ての上枠については弊社営業にお問い合わせ下さい。
 額縁についてはカタログ『Skism S 2025/01』『Skism T 2025/01』をご覧ください。