

- ◇当部品、部材は当社製品のメンテナンス用であり、当社製品以外の使用については対応いたしておりません。
- ◇部材・部品金額の合計は [単価×数量 + 運賃 (運賃については別途ご確認ください。)] となります。
- ◇納期は目安です。製品の生産量および生産工程により、遅れる場合がございます。
- ◇価格はすべて税抜き価格となります。

■ パーツ部材については、まず検査証に記載してある品番及び製番をご確認願います。

※品番とは製品の種類・色・デザインなどを区別する為に付ける番号です。  
製番とは生産日、生産地を特定する為に付ける番号です。

※ 検査証はドアの吊元の木口下側に貼ってあります。

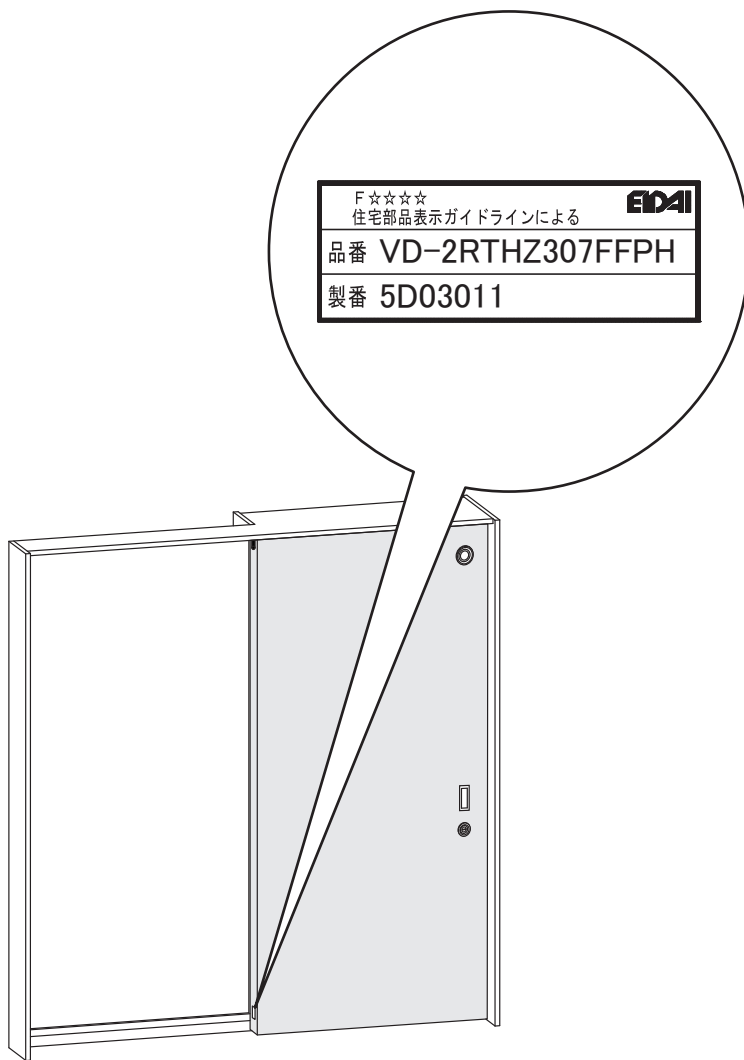

■ 品番の見方 ☆：デザイン記号 ※：色柄記号

■ (片引き吊り戸)

品番例：VD-2RTHZ307 ☆※

< 引き勝手について >

左引き (L)      右引き (R)

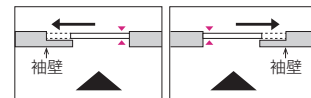

▲：引き手位置

(片引き吊り戸枠セット)

品番例：VF-2ETVZ3076 ※

■ (デザイン記号と色柄記号)

☆：デザイン記号

< 2ケタのアルファベット・数字の記号となります >

(例)：FF、YF、TS、YS、1M、1Z、5N、KC

※：色柄記号

< 2~3ケタのアルファベットの記号となります >

(例)：Skism S {WH、GU、PP、LN、GM、CB…

Skism T {RP、HB、FG、CG、AB、MB、MN…

■ 製番の見方

製番 5D03011



(例)生産日・・・令和5年4月3日

5 D 03 01 1

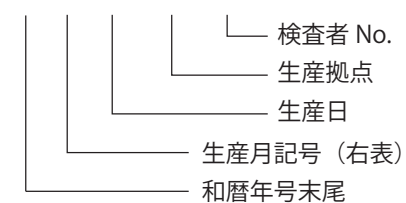

「生産月記号表」

1月	A
2月	B
3月	C
4月	D
5月	E
6月	F
7月	G
8月	H
9月	J
10月	K
11月	L
12月	M



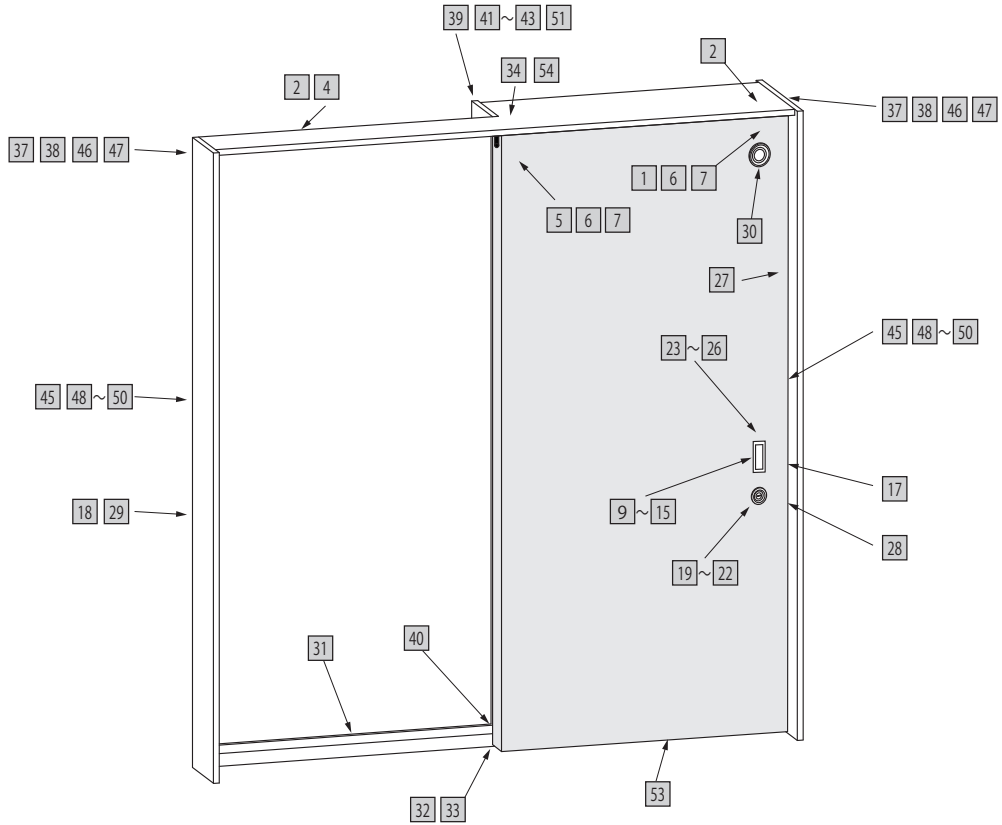

片引き吊り戸

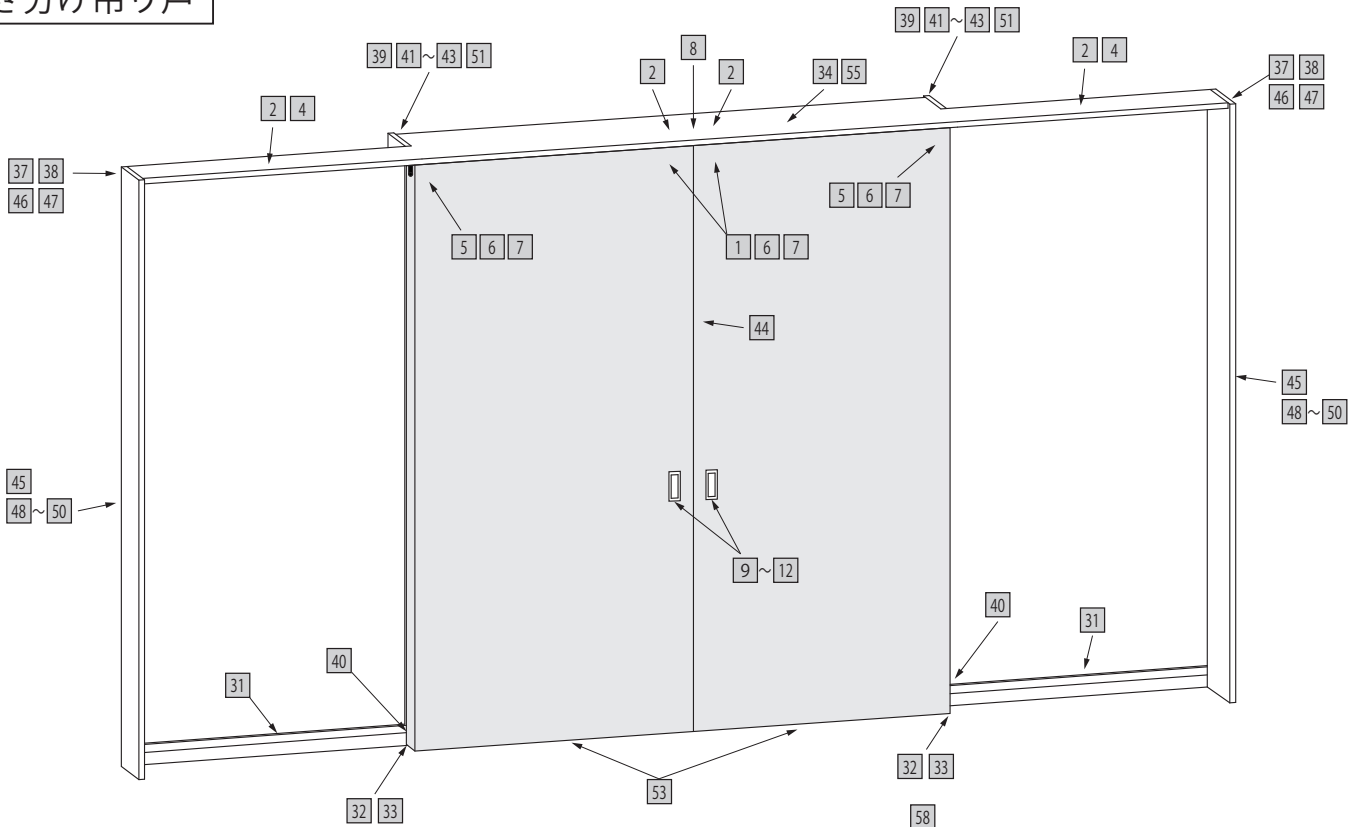

引き分け吊り戸

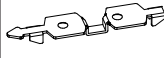

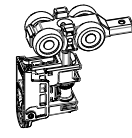
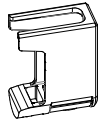
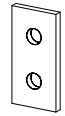
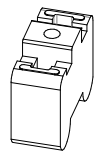

◆標準高さ (H=2028)以外の縦枠、全ての上枠については弊社営業にお問い合わせ下さい。  
※図は固定枠になります。



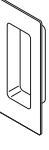
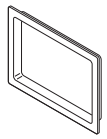
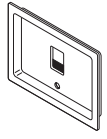
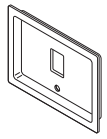
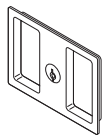
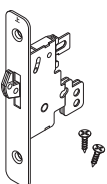
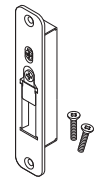
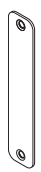

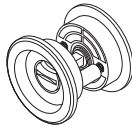
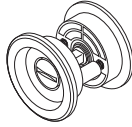
NO.	部品・部材名称	部品・部材品番 (パーツ入力品番)	価格	納期 (出荷日)	入り数 (出荷単位)	発注方法 パーツorEIPS	仕様	備考
1	両側ファインモーション付き吊り車 	TDB-R1TF	12,620 円	5 日	1	パーツ	SUS304 他	材質色
2	両側ファインモーション受け金具 	TDB-R1TFU1	500 円	5 日	1	パーツ	SUS430	固定ビス入り 色調：材質色
3	ファインモーション受け金具 (片引き込み吊り戸袋側用) 	TDB-R1TFU3	1,670 円	5 日	1	パーツ	SUS304 他	固定ビス入り TDB-R1TFU1 1 個同梱 色調：材質色
4	特注用ファインモーション受け金具 (ロング) 	TDB-R1TFUT2	2,780 円	5 日	1	パーツ	SUS430	固定ビス入り 色調：材質色
5	吊り車 	TDB-R1TK	4,060 円	5 日	1	パーツ	樹脂 他	色調：ブラック
6	吊り車ケース 	TDB-R1TKU-N	1,500 円	5 日	1	パーツ	亜鉛合金 (ZDC2)	固定ビス入り 色調：酸化クロメート処理
7	吊り車ケーススペーサー (旧仕様→新仕様への交換時に使用) 	TDB-R1TKUS	1,000 円	5 日	1	パーツ	MDF	色調：材質色
8	吊り戸閉止め金具 	TDB-R1RSD	450 円	5 日	1	パーツ	ABS	色調：グレー
9	引き手 	TDB-STB20S	5,300 円	5 日	1	EIPS	SUS430	
		TDB-STB20R	14,200 円	5 日	1	EIPS	SUS430	色調：アンティークゴールド
		TDB-STB20SV	8,200 円	5 日	1	EIPS	SUS430	色調：シルバー 抗菌・抗ウイルス仕様を選択される場合は、品番末尾に「SV」を付けてください。(シルバー色のみ対応)

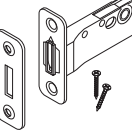
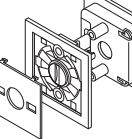
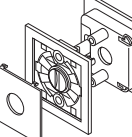

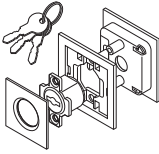
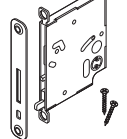

※製品の改廃及び仕様、価格の変更につきまして、予告なく行う場合があります。ご了承ください。

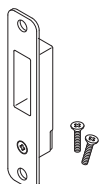
NO.	部品・部材名称	部品・部材品番 (パーツ入力品番)	価格	納期 (出荷日)	入り数 (出荷単位)	発注方法 パーツorEIPS	仕様	備考
10	樹脂引き手 	TDB-STBJ20 ※	5,300 円	2 日	1	EIPS	ABS 樹脂	※には色記号 (B/ ブラック、/ ホホワイト) が入ります。 表裏 1 セット
11	クローム色引き手 	TDB-STB210C	6,000 円	5 日	1	パーツ	亜鉛ダイキャスト	色調：クローム
12	サテンシルバー色引き手 (空錠) 	TDB-STBSK1PS	6,000 円	5 日	1	パーツ	アルミダイキャスト +SGCC 他	色調：サテンシルバー
13	サテンシルバー色引き手 (表示錠) 	TDB-STBSH1PS	11,500 円	5 日	1	EIPS	アルミダイキャスト + 他	色調：サテンシルバー 錠錠ケース錠は「TDB-BRPS1」を使用
14	サテンシルバー色引き手 (間仕切り錠) 	TDB-STBSM1PS	11,500 円	5 日	1	EIPS	アルミダイキャスト + 他	色調：サテンシルバー 錠錠ケース錠は「TDB-BRPS1」を使用
15	サテンシルバー色引き手 (シリンダー錠) 	TDB-STBSC1PS	15,200 円	通常 5 日、キー ナンバー指定の場合 要納期確認	1	EIPS	アルミダイキャスト + 他	色調：サテンシルバー 錠錠ケース錠は「TDB-BRPS1」を使用
16	錠錠ケース錠 (サテン シルバー色引き手用 ケース錠のみ) 	TDB-BRPS1	4,200 円	5 日	1	パーツ	亜鉛ダイキャスト他	色調：材質色 サテンシルバー色引き手用
17	錠錠用ストライク (サテン シルバー色引き手用) 	TDB-BSBS1	3,600 円	5 日	1	パーツ	亜鉛ダイキャスト他	色調：材質色 サテンシルバー色引き手用
18	ダミープレート (サテン シルバー色引き手用) 	TDB-BSKSIS	2,800 円	5 日	1	パーツ	SUS430	色調：材質色 サテンシルバー色引き手用

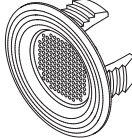
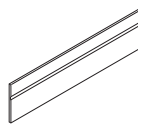
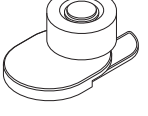
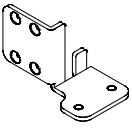

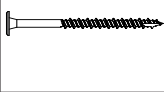
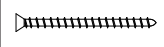

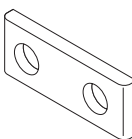
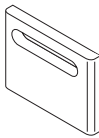
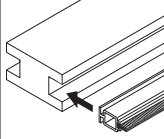
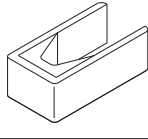
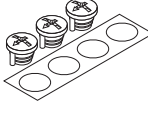
NO.	部品・部材名称	部品・部材品番 (パーツ入力品番)	価格	納期 (出荷日)	入り数 (出荷単位)	発注方法 パーツorEIPS	仕様	備考
19	表示錠パーツ (鎌錠サムターン) 	TDB-BKH22 ※	10,300 円	5 日	1	EIPS	シルバー： ABS 他 ブラック、ホ ワイト：亜鉛 ダイキャスト 他	※には色記号 (MS / シルバー、B / ブラック、W / ホワイト) が入ります。
		TDB-BKH22R	16,100 円	5 日	1	EIPS	亜鉛ダイキャ スト他	色調：アンティークゴールド
		TDB-BKH22MSV	16,300 円	5 日	1	EIPS	亜鉛ダイキャ スト他	色調：シルバー 抗菌・抗ウイルス仕様を選択される場合は、品番末尾に 「MSV」を付けてください。(シルバー色のみ対応)
20	間仕切り錠パーツ (鎌錠サムターン) 	TDB-BKM22 ※	10,300 円	5 日	1	EIPS	シルバー： ABS 他 ブラック、ホ ワイト：亜鉛 ダイキャスト 他	※には色記号 (MS / シルバー、B / ブラック、W / ホワイト) が入ります。
		TDB-BKM22R	16,100 円	5 日	1	EIPS	亜鉛ダイキャ スト他	色調：アンティークゴールド
		TDB-BKM22MSV	16,300 円	5 日	1	EIPS	亜鉛ダイキャ スト他	色調：シルバー 抗菌・抗ウイルス仕様を選択される場合は、品番末尾に 「MSV」を付けてください。(シルバー色のみ対応)
21	シリンダー錠パーツ (鎌錠サムターン) 	TDB-BKC22 ※	14,200 円	通常 5 日、キー ナンバー 指定の場 合要納期 確認	1	EIPS	シルバー： ABS 他 ブラック、ホ ワイト：亜鉛 ダイキャスト 他	※には色記号 (MS / シルバー、B / ブラック、W / ホワイト) が入ります。
		TDB-BKC22R	19,900 円	通常 5 日、キー ナンバー 指定の場 合要納期 確認	1	EIPS	亜鉛ダイキャ スト他	色調：アンティークゴールド
		TDB-BKC22MSV	20,100 円	通常 5 日、キー ナンバー 指定の場 合要納期 確認	1	EIPS	亜鉛ダイキャ スト他	色調：シルバー 抗菌・抗ウイルス仕様を選択される場合は、品番末尾に 「MSV」を付けてください。(シルバー色のみ対応)
22	鎌錠チューブラ錠 (チューブラ錠のみ) 	TDB-BRP22	7,100 円	5 日	1	パーツ	亜鉛ダイキャ スト他	色調：材質色
23	表示錠パーツ (スライド式鎌錠) 	TDB-BKH27MS	10,800 円	5 日	1	EIPS	ABS 他	色調：シルバー
		TDB-BKH27CM	12,600 円	5 日	1	EIPS	ABS 他	色調：クローム
24	間仕切り錠パーツ (スライド式鎌錠) 	TDB-BKM27MS	10,800 円	5 日	1	EIPS	ABS 他	色調：シルバー
		TDB-BKM27CM	12,600 円	5 日	1	EIPS	ABS 他	色調：クローム

※製品の改廃及び仕様、価格の変更につきまして、予告なく行う場合があります。ご了承ください。

NO.	部品・部材名称	部品・部材品番 (パーツ入力品番)	価格	納期 (出荷日)	入り数 (出荷単位)	発注方法 パーツorEIPS	仕様	備考
25	 シリンダー錠パーツ (スライド式錠)	TDB-BKC27MS	14,700 円	通常 5 日、キー ナンバー 指定の場 合要納期 確認	1	EIPS	ABS 他	色調：シルバー 付属キー×3本
		TDB-BKC27CM	16,700 円	通常 5 日、キー ナンバー 指定の場 合要納期 確認	1	EIPS	ABS 他	色調：クローム 付属キー×3本
26	 錠ケース錠 (スライド式錠 ケース錠のみ)	TDB-BRP28	9,600 円	5 日	1	パーツ	ケース： スチール フロントブ レート・錠： ステンレス	色調：材質色
27	 チャイルドロックパ ーツ	TDB-BKD22 ※	10,300 円	5 日	1	EIPS	亜鉛ダイカ スト他	※には色記号 (MS / シルバー) が入ります。
28	 錠錠ストライク	TDB-BSB56	4,900 円	5 日	1	パーツ	ステンレス、 POM 他	色調：材質色 「TDB-BRP22」、「TDB-BRP23」、 「TDB-BRP28」錠錠用ストライク
29	 ダミープレート	TDB-BSK7 ※	2,800 円	5 日	1	パーツ	ABS	※には色記号 (PH、WH(WB)、PP(LC)、GU、LN、GM、 CB(MW)、DB(DW))、RP、RU、RB、NH、NU、NR、MB) が入 ります。
30	 スモールライト	TDB-CSL	5,300 円	5 日	1 セット	EIPS	アクリル	色調：透明
31	 袖壁用幅木	TDB-HH01 ※ 08 L=840	5,800 円	5 日	1	パーツ	オレフィン シート貼り ABS	※には色記号 (PH、WH、PP、GU、LN、GM、CB、DB、NH、 NU、NR、MB、RP、RU、RB) が入ります。
32	 下部ガイド	TDB-4TKG	5,120 円	5 日	1	パーツ	SUS304 他	固定ビス入り 色調：材質色
33	 中方立付け下部ガイド プレート	TDB-3TNG ※ (L/R)	9,900 円	5 日	1	EIPS	SUS304 他	※には色記号 (W / ホワイト、B / ブラック) が入ります。 3 番枠には使用できません。

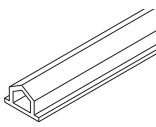
NO.	部品・部材名称	部品・部材品番 (パーツ入力品番)	価格	納期 (出荷日)	入り数 (出荷単位)	発注方法 パーツorEIPS	仕様	備考
34	吊りレール固定ビス 	TDB-R1TRBS6	280円	5日	1	パーツ	-	6本入り
35	吊りレール固定ビス (片引き込み吊り戸戸袋側レール用) 	TDB-1TRBS3	120円	5日	1	パーツ	-	3本入り
36	吊りレール仮固定ビス (片引き込み吊り戸用) 	TDB-TKB16	60円	5日	1	パーツ	-	-
37	隙間隠し (鴨居用) 	TDB-SK7	100円	5日	1	パーツ	ポリプロピレン	色調：ブロンズ
38	隙間隠し (3番枠、鴨居用) 	TDB-SK6	100円	5日	1	パーツ	ポリプロピレン	色調：ブロンズ
39	中方立金具本体 	TDB-3NTP1969 (標準高さ用)	9,800円	5日	1	パーツ	ベース：硬質ABS シール材：PP製モヘア	色調：ベース/グレー、モヘア/ブラック
		TDB-3NTP2229 (ハイドア用)	11,800円	5日	1	パーツ	ベース：硬質ABS シール材：PP製モヘア	色調：ベース/グレー、モヘア/ブラック
40	中方立下部パーツ 	TDB-2NTB	200円	5日	1	パーツ	ABS	
41	中方立調整ツマミセット (枠外高：2040mm標準高さ用) 	TDB-2NTT3 ※	4,400	5日	1	EIPS	中方立て調整ツマミ：POM 穴隠しシール：オレフィンシート	※には色記号 (PH、WH(WB)、GU、PP(LC)、LN、GM、CB(MW)、DB(DW)、NH、NU、NR、MB) が入ります。穴隠しシールは枠の各色柄に対応しています。 < 中方立調整ツマミ色調 (枠色柄) > W / ホワイト (PH、WH、NH) R / ノーブルグレー (NR) L / ライト (PP、LN) J / ライトグレー (GU、NU) M / ミディアム (GM) B / ブラック (CB、DB、MB) 中方立調整ツマミ×3個、穴隠しシール袋同梱
42	中方立調整ツマミセット (枠外高：2300mmハイドア用) 	TDB-2NTT4 ※	600円	5日	1	パーツ	中方立て調整ツマミ：POM 穴隠しシール：オレフィンシート	※には色記号 (PH、WH(WB)、GU、PP(LC)、LN、GM、CB(MW)、DB(DW)、NH、NU、NR、MB) が入ります。穴隠しシールは枠の各色柄に対応しています。 < 中方立調整ツマミ色調 (枠色柄) > W / ホワイト (PH、WH、NH) R / ノーブルグレー (NR) L / ライト (PP、LN) J / ライトグレー (GU、NU) M / ミディアム (GM) B / ブラック (CB、DB、MB) 中方立調整ツマミ×4個、穴隠しシール袋同梱
43	中方立調整ツマミ 	TDB-2NTT ※	200円	5日	1	パーツ	POM	※には色記号 (PH、WH、PP、LN、GM、CB、DB、MB、GU) が入ります。 < 中方立調整ツマミ色調 (枠色柄) > W / ホワイト (PH、WH、NH) R / ノーブルグレー (NR) L / ライト (PP、LN) J / ライトグレー (GU、NU) M / ミディアム (GM) B / ブラック (CB、DB、MB) 中方立調整ツマミ×1個

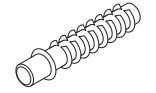
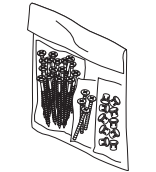

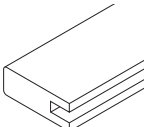

※製品の改廃及び仕様、価格の変更につきまして、予告なく行う場合があります。ご了承ください。

NO.	部品・部材名称	部品・部材品番 (パーツ入力品番)	価格	納期 (出荷日)	入り数 (出荷単位)	発注方法 パーツorEIPS	仕様	備考
44		TDB-NP2 ※ (L=2007)	500円	5日	1	パーツ	ABS+ エラストマー	※には色記号が入ります。 <色記号/色調 (枠色柄) > G/グレー (PH・WH・GU・DB・RP・RU・RB・NH・NU・NR・MB) C/クリア (PP、LN) M/ミディアム (GM、CB)
		TDB-NP2 ※ (L=2500)	700円	5日	1	パーツ	ABS+ エラストマー	※には色記号が入ります。 <色記号/色調 (枠色柄) > G/グレー (PH・WH・GU・DB・RP・RU・RB・NH・NU・NR・MB) C/クリア (PP、LN) M/ミディアム (GM、CB)
45	IP ビス 	TDB-IPB1	100円	5日	1	パーツ	炭素鋼	枠固定用ビス
46	枠組み立て用ビス 	TDB-02B05	200円	5日	1	パーツ	鉄 (表面処理：三価クロメート)	
47	組み立て用ナット (鬼目ナット) 	TDB-02N01	100円	5日	1	パーツ	亜鉛合金ダイキャスト (亜鉛メッキクロメート処理)	鴨居取付品
48	ビスセット (枠高さ H：2028mm 用) 	TDB-HBS16 ※	2,200円	5日	1	パーツ		※にはビス穴キャップの色記号が入ります。 <色記号/色調 (対応柄) > W/ホワイト (PH、WH、RP、NH) L/ライト (PP、LN、RU) J/ライトグレー (GU、NU) C/クリア (GM) U/アンバー (CB、DB、RB) R/ノーブルグレー (NR) B/ブラック (MB) IP ビス× 16 本、枠組み立て用ビス× 4 本、ビス穴キャップ× 10 個
49	ビスセット (枠高さ H2288mm 用) 	TDB-HBS18 ※	3,100円	5日	1	パーツ		※にはビス穴キャップの色記号が入ります。 <色記号/色調 (対応柄) > W/ホワイト (PH、WH、RP、NH) L/ライト (PP、LN、RU) J/ライトグレー (GU、NU) C/クリア (GM) U/アンバー (CB、DB、RB) R/ノーブルグレー (NR) B/ブラック (MB) IP ビス× 18 本、枠組み立て用ビス× 4 本、ビス穴キャップ× 12 個
50	ビス穴キャップ 	TDB-CC4 ※ -10	500円	5日	10	パーツ	ポリエチレン	※には色記号が入ります。 <色記号/色調 (対応柄) > W/ホワイト (PH、WH、RP、NH) L/ライト (PP、LN、RU) J/ライトグレー (GU、NU) C/クリア (GM) U/アンバー (CB、DB、RB) R/ノーブルグレー (NR) B/ブラック (MB)

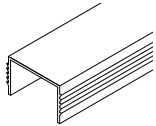

NO.	部品・部材名称	部品・部材品番 (パーツ入力品番)	価格	納期 (出荷日)	入り数 (出荷単位)	発注方法 パーツorEIPS	仕様	備考
51	 中方立	TDB-2VVT10 ※ -20 L=2028 額縁調整枠用 (壁厚 112~184)	24,800 円	5 日	1	パーツ	オレフィン シート張り LVSまたはメ ラミンタイプ MDF	※には色記号 (PH、GU、WH(WB)、PP(LC)、LN、GM、 CB(MW)、DB(DW)、RP、RU、RB、NH、NU、NR、MB) が入 ります。 モヘア有りの場合は、品番末尾「+T」をご発注ください。
		TDB-2VVT10 ※ -20 L=2028 +T 額縁調整枠用 (壁厚 112~184)	35,200 円					
		TDB-2JVT55 ※ L=2028 中方立 壁厚記号 3 用 (壁厚 60~75)	21,700 円					
		TDB-2JVT55 ※ L=2028 +T 中方立 壁厚記号 3 用 (壁厚 60~75)	32,200 円					
		TDB-2JVT95 ※ -20 L=2028 中方立 壁厚記号 4 用 (壁厚 75~90)	21,700 円					
		TDB-2JVT95 ※ -20 L=2028 +T 中方立 壁厚記号 4 用 (壁厚 75~90)	32,200 円					
		TDB-2VA14 ※ -20 L=2028 中方立 壁厚記号 5 用 (壁厚 105~120)	21,400 円					
		TDB-2VA14 ※ -20 L=2028 +T 中方立 壁厚記号 5 用 (壁厚 105~120)	31,800 円					
		TDB-2VB14 ※ -20 L=2028 中方立 壁厚記号 6 用 (壁厚 119~134)	21,700 円					
		TDB-2VB14 ※ -20 L=2028 +T 中方立 壁厚記号 6 用 (壁厚 119~134)	32,100 円					
		TDB-2VC16 ※ -20 L=2028 中方立 壁厚記号 7 用 (壁厚 133~148)	22,300 円					
TDB-2VC16 ※ -20 L=2028 +T 中方立 壁厚記号 7 用 (壁厚 133~148)	32,700 円							

※製品の改廃及び仕様、価格の変更につきまして、予告なく行う場合があります。ご了承ください。

NO.	部品・部材名称	部品・部材品番 (パーツ入力品番)	価格	納期 (出荷日)	入り数 (出荷単位)	発注方法 パーツorEIPS	仕様	備考
53	 下部ガイドレール	TDB-2TKGR585 (吊り戸幅 587mm)	300 円	5 日	1	パーツ	ABS 樹脂	色調：グレー
		TDB-2TKGR715 (吊り戸幅 717mm)	300 円					
		TDB-2TKGR734 (吊り戸幅 736mm)	300 円					
		TDB-2TKGR812 (吊り戸幅 814mm)	300 円					
		TDB-2TKGR856 (吊り戸幅 858mm)	300 円					
54	 吊りレール (片引き吊り戸)	TDB-6TRVS1142	7,120 円	5 日	1	パーツ	アルミ	色調：シルバー
		TDB-6TRVS1402	8,560 円					
		TDB-6TRVS1597	9,000 円					
		TDB-6TRVS1684	9,450 円					
55	 吊りレール (引き分け吊り戸)	TDB-6TRV853376	19,450 円	5 日	1	パーツ	アルミ	色調：シルバー
56	 吊りレール (片引き込み吊り戸・戸先側)	TDB-6TJRV5705M	5,950 円	5 日	1	パーツ	アルミ	色調：シルバー
		TDB-6TJRV5803M	6,000 円					
57	 吊りレール (片引き込み吊り戸・戸袋側)	TDB-7TJRV5705U	5,730 円	5 日	1	パーツ	アルミ	色調：シルバー
		TDB-7TJRV5803U	5,780 円					

## 58 片引き戸、引き分け戸建具枠（縦枠）について

### ○枠タイプ

#### ・固定枠

<ストライク加工無し>

<ストライク加工あり>

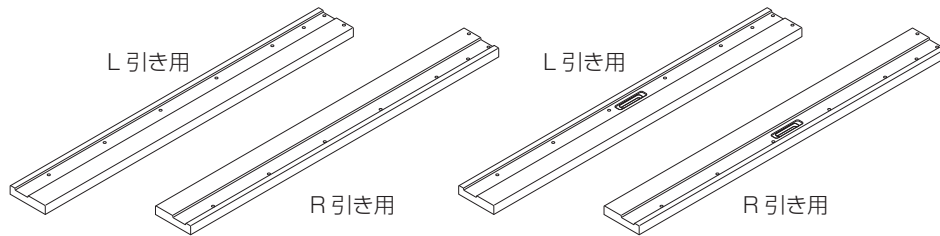

#### ・額縁調整枠

<ストライク加工無し>

<ストライク加工あり>

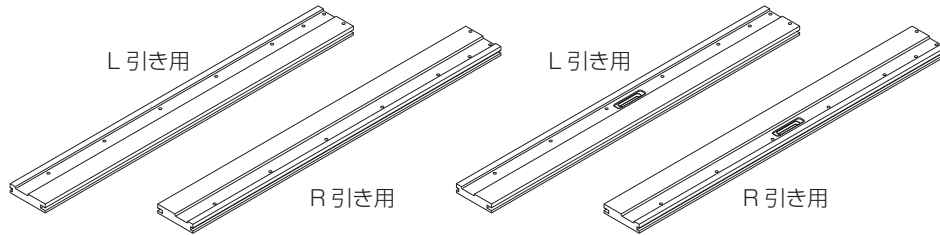

### ○枠断面図

#### ・固定枠

#### ・額縁調整枠

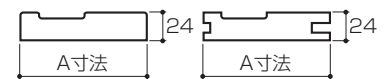

### <L/Rの見分け方>

縦枠のL/Rについては、縦枠を正面から見て戸じゃくりが左にあれば「L」、右にあれば「R」となります

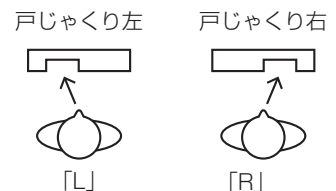

### <片引き戸開き勝手について>

#### 左引き (L)

#### 右引き (R)

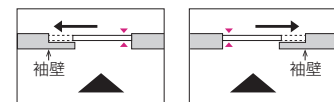

▲：引き手位置

### <ストライク加工無し>

枠断面図	A寸法	(L/R)	部品・部材品番 (パーツ入力品番)	価格	納期 (出荷日)	入り数 (出荷単位)	仕様
固定枠	95mm	L	TDB-JNT50 ※ -20 L=2028 L	22,300 円	5 日	1	MDF
		R	TDB-JNT50 ※ -20 L=2028 R				
固定枠	110mm	L	TDB-JNT90 ※ -20 L=2028 L	20,600 円			
		R	TDB-JNT90 ※ -20 L=2028 R				
固定枠	140mm	L	TDB-JNA12 ※ -20 L=2028 L	20,600 円			
		R	TDB-JNA12 ※ -20 L=2028 R				
固定枠	154mm	L	TDB-JNB12 ※ -20 L=2028 L	21,400 円			
		R	TDB-JNB12 ※ -20 L=2028 R				
固定枠	168mm	L	TDB-JNC12 ※ -20 L=2028 L	21,200 円			
		R	TDB-JNC12 ※ -20 L=2028 R				
額縁調整枠	110mm	L	TDB-JN114 ※ -20 L=2028 L	19,200 円			
		R	TDB-JN114 ※ -20 L=2028 R				

### <ストライク加工有り>

枠断面図	A寸法	(L/R)	部品・部材品番 (パーツ入力品番)	価格	納期 (出荷日)	入り数 (出荷単位)	仕様
固定枠	95mm	L	TDB-JNT50 ※ -20 L=2028 L +KW	22,300 円	5 日	1	MDF
		R	TDB-JNT50 ※ -20 L=2028 R +KW				
固定枠	110mm	L	TDB-JNT90 ※ -20 L=2028 L +KW	20,600 円			
		R	TDB-JNT90 ※ -20 L=2028 R +KW				
固定枠	140mm	L	TDB-JNA12 ※ -20 L=2028 L +KW	20,600 円			
		R	TDB-JNA12 ※ -20 L=2028 R +KW				
固定枠	154mm	L	TDB-JNB12 ※ -20 L=2028 L +KW	21,400 円			
		R	TDB-JNB12 ※ -20 L=2028 R +KW				
固定枠	168mm	L	TDB-JNC12 ※ -20 L=2028 L +KW	21,200 円			
		R	TDB-JNC12 ※ -20 L=2028 R +KW				
額縁調整枠	110mm	L	TDB-JN114 ※ -20 L=2028 L +KW	19,200 円			
		R	TDB-JN114 ※ -20 L=2028 R +KW				

※には色記号 (Skism S... WH /ハーモニックホワイト、GU /ライトグレージュ、PP /パールパール、LN /ネイキッドライト、GM /グレースミディアム、CB /ショコラブラウン、DB /ディーブラック、PH /単色ホワイト、NH /ノーブルホワイト、NU /ノーブルベージュ、NR /ノーブルグレー、MB /マットブラック) が入ります。

(Skism T... MB /マットブラック、NH /ノーブルホワイト、NU /ノーブルベージュ、NR /ノーブルグレー、PH /単色ホワイト) が入ります。

< 部品セットリスト >

部品セット名称	部品セット品番	部品明細	部品品番	個数	価格	納期	入数	発注方法	仕様
両側ファインモーション吊り車セット	TDB-R1TKS1	ファインモーション付き吊り車	TDB-R1TF	1	17,560 円	5 日	1	パーツ	箱詰め
		吊り車	TDB-R1TK	1					
両側ファインモーション受け金具セット (片引き吊り戸用)	TDB-R1TBS1	ファインモーション受け金具	TDB-R1TFU1	2	1,670 円	5 日	1	パーツ	袋詰め
		吊りレール固定ビス (6本入り)	TDB-R1TRBS6	1					
両側ファインモーション受け金具セット (引き分け吊り戸用)	TDB-R1TBS2	ファインモーション受け金具	TDB-R1TFU1	4	4,620 円	5 日	1	パーツ	袋詰め
		吊り戸閉止め金具	TDB-R1RSD	1					
		吊りレール固定ビス (6本入り)	TDB-R1TRBS6	2					
両側ファインモーション受け金具セット (片引き込み吊り戸用)	TDB-R1TBS4	ファインモーション受け金具 (片引き込み吊り戸袋側用)	TDB-R1TFU3	1	4,170 円	5 日	1	パーツ	袋詰め
		吊りレール固定ビス (6本入り)	TDB-R1TRBS6	1					
		吊りレール固定ビス (片引き込み吊り戸袋側レール用) (3本入り)	TDB-R1TRBS3	1					
特注用両側ファインモーション受け金具セット (片引き吊り戸用)	TDB-R1TUBS01	特注用ファインモーション受け金具 (ロング)	TDB-R1TFUT2	1	2,890 円	5 日	1	パーツ	袋詰め (台紙入り)
特注用両側ファインモーション受け金具セット (引き分け吊り戸用)	TDB-R1TUBS02	特注用ファインモーション受け金具 (ロング)	TDB-R1TFUT2	2	6,060 円	5 日	1	パーツ	袋詰め (台紙入り)